

УТВЕРЖДАЮ
Директор ГАУ СО НСО
«Областной комплексный центр
социальной адаптации граждан»

В.Н. Тарасенко

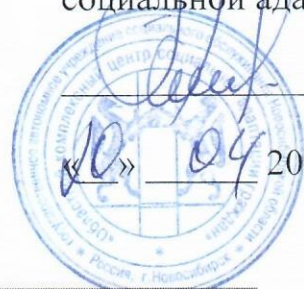

2017г.



**Методические рекомендации по организации
образовательного процесса при первоначальном обучении
вождению**

г. Новосибирск
2017г.

Раздел 1. Первоначальное обучение вождению – 24/22 часа.

Тема 1. Посадка, действия органами управления – 2 часа.

Посадка, действия органами управления:

1. ознакомление с органами управления и контрольно-измерительными приборами учебного транспортного средства, регулировка положения сиденья, органов управления и зеркал заднего вида, пристегивание ремнем безопасности; действия педалью сцепления;
2. действия педалью подачи топлива;
3. взаимодействие педалями сцепления и подачи топлива;
4. действия педалью сцепления и рычагом переключения передач;
5. взаимодействие педалями сцепления, подачи топлива и рычагом переключения передач;
6. действия педалью рабочего тормоза;
7. взаимодействие педалями подачи топлива и рабочего тормоза;
8. взаимодействие педалями сцепления, подачи топлива, рабочего тормоза и рычагом переключения передач;
9. отработка приемов руления.

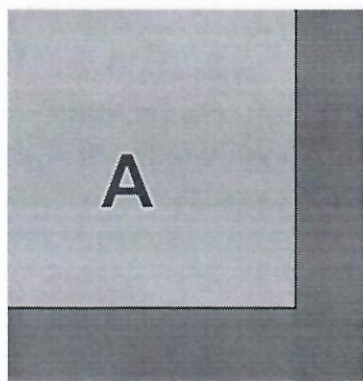

Данное занятие проводится на специально отведенной остановочной площадке А.

Транспортное средство ставится так, чтобы не создавать помех другим транспортным средствам, находящимся на автодроме.

Тема 2. Пуск двигателя, начало движения, переключение передач в восходящем порядке, переключение передач в нисходящем порядке, остановка, выключение двигателя – 2 часа.

Пуск двигателя, начало движения, переключение передач в восходящем порядке, переключение передач в нисходящем порядке, остановка, выключение двигателя:

1. действия при пуске и выключении двигателя;
2. действия при переключении передач в восходящем порядке;
3. действия при переключении передач в нисходящем порядке;
4. действия при остановке;
5. действия при пуске двигателя, начале движения, переключении передач в восходящем порядке, переключении передач в нисходящем порядке, остановке, выключении двигателя.

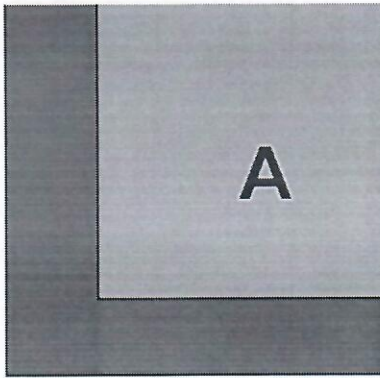

Данное занятие проводится на специально отведенной остановочной площадке А.

Транспортное средство ставится так, чтобы не создавать помех другим транспортным средствам, находящимся на автодроме.

Тема 3. Начало движения, движение по кольцевому маршруту, остановка в заданном месте с применением различных способов торможения – 4 часа.

Начало движения, движение по кольцевому маршруту, остановка в заданном месте с применением различных способов торможения:

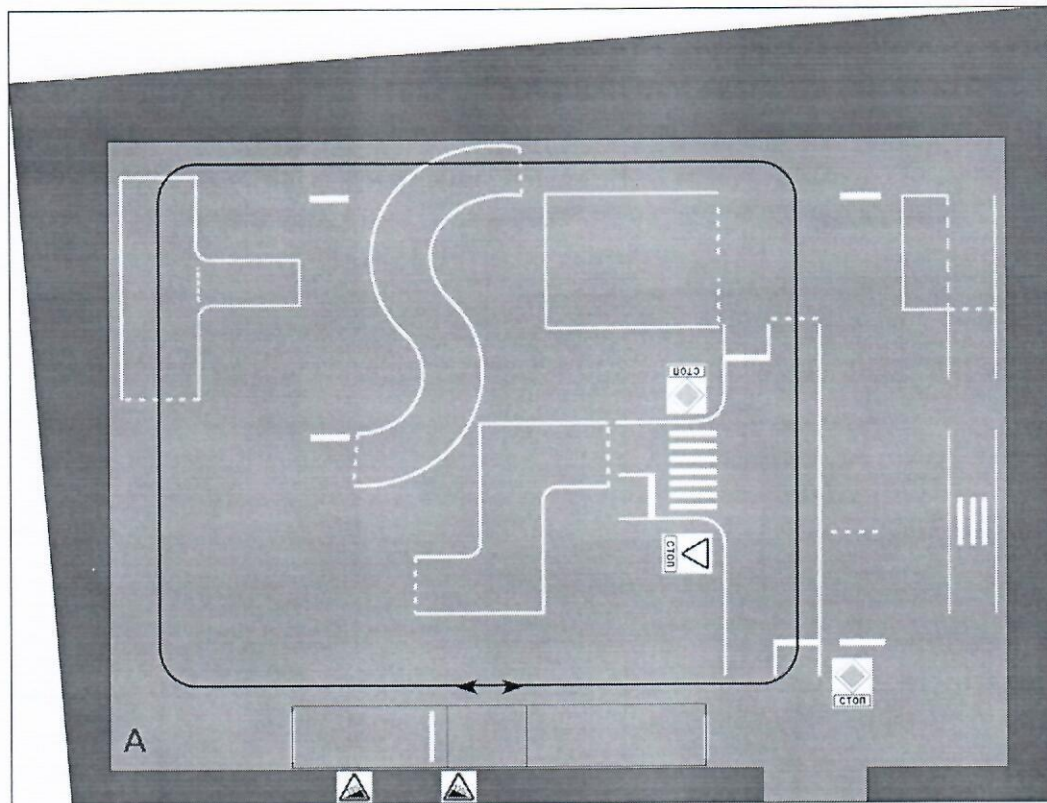

1. начало движения, разгон с переключением передач в восходящем порядке и снижение скорости с переключением передач в нисходящем порядке при движении по кольцевому маршруту, торможение двигателем, остановка;
2. начало движения, разгон, движение по прямой, остановка в заданном месте с применением плавного торможения;
3. начало движения, разгон, движение по прямой, остановка в заданном месте с применением прерывистого торможения (для транспортных средств, не оборудованных АБС);

4. начало движения, разгон, движение по прямой, остановка в заданном месте с применением ступенчатого торможения (для транспортных средств, не оборудованных АБС);
5. начало движения, разгон, движение по прямой, остановка в заданном месте с применением экстренного торможения.

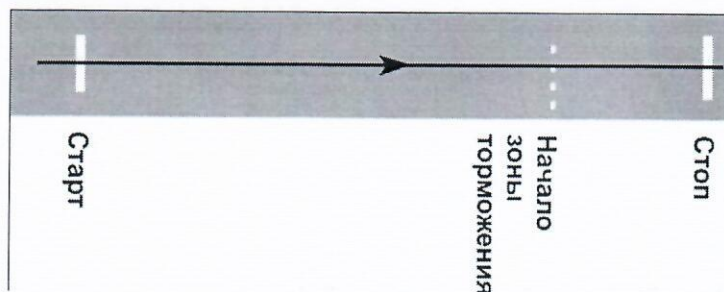

Тема 4. Повороты в движении, разворот для движения в обратном направлении, проезд перекрестка и пешеходного перехода – 2 часа.

Повороты в движении, разворот для движения в обратном направлении, проезд перекрестка и пешеходного перехода:

1. начало движения, разгон, движение по прямой, снижение скорости, переход на низшую передачу, включение правого указателя поворота, поворот направо, выключение указателя поворота, разгон;

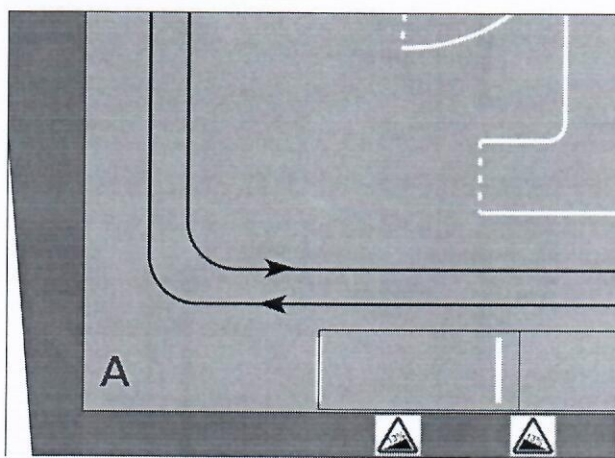

2. начало движения, разгон, движение по прямой, снижение скорости, переход на низшую передачу, включение левого указателя поворота, поворот налево, выключение указателя поворота, разгон;

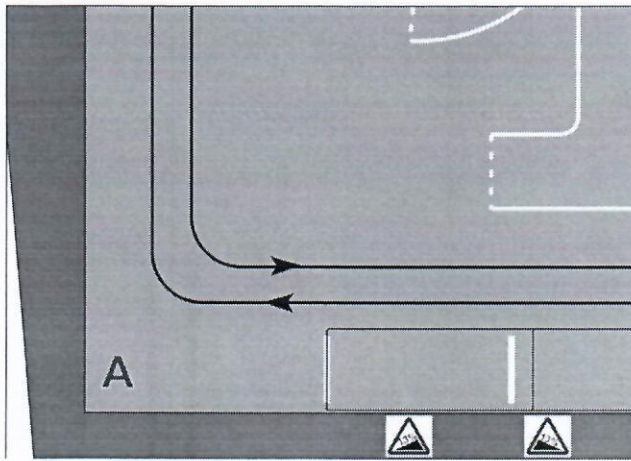

3. начало движения, разгон, движение по прямой, выбор места для разворота, снижение скорости, включение правого указателя поворота, остановка, включение левого указателя поворота, разворот без применения заднего хода, разгон;

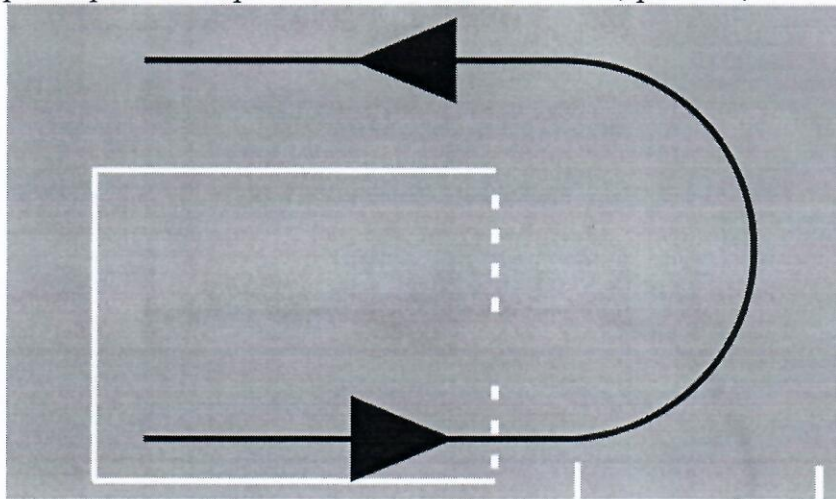

4. проезд перекрестка и пешеходного перехода.

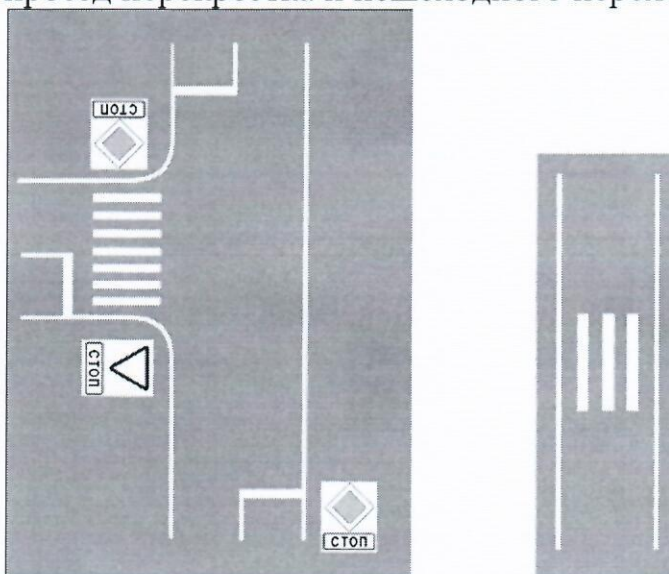

Тема 5. Движение задним ходом – 1 час.

Движение задним ходом:

1. начало движения вперед, движение по прямой, остановка, осмотр дороги через зеркала заднего вида, включение передачи заднего хода, движение задним ходом по прямой, контролирование траектории и безопасности движения через зеркала заднего вида, остановка;



2. начало движения вперед, движение по прямой, остановка, осмотр дороги через зеркала заднего вида, включение передачи заднего хода, движение задним ходом с поворотами направо и налево, контролирование траектории и безопасности движения через зеркала заднего вида, остановка.

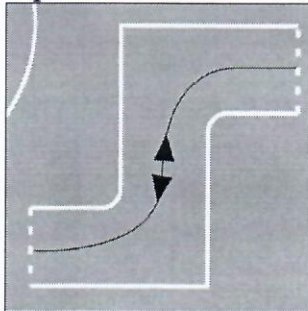

Тема 6. Движение в ограниченных проездах, сложное маневрирование – 7 часов.

Движение в ограниченных проездах, сложное маневрирование:

1. въезд в ворота с прилегающей и противоположной сторон дороги передним и задним ходом и выезд из ворот передним и задним ходом с поворотами направо и налево;

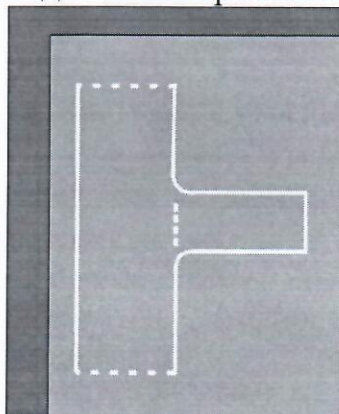

2. проезд по траектории «змейка» передним и задним ходом;

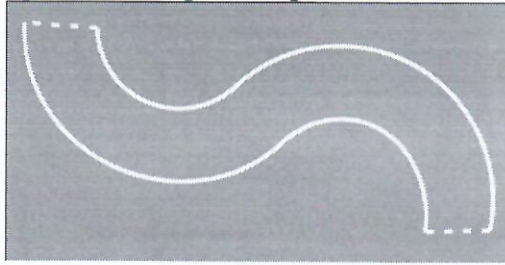

3. разворот с применением заднего хода в ограниченном по ширине пространстве;

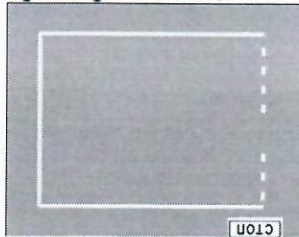

4. движение по габаритному тоннелю передним и задним ходом из положения с предварительным поворотом направо (налево);

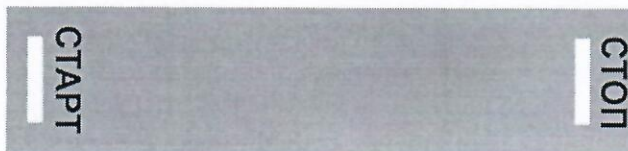

5. движение по наклонному участку, остановка на подъёме, начало движения на подъёме, остановка на спуске, начало движения на спуске;

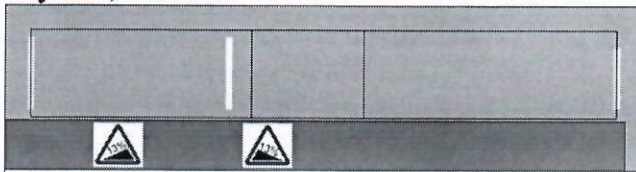

6. постановка на стоянку передним и задним ходом параллельно краю проезжей части;

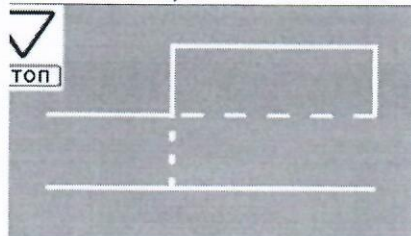

7. въезд в «бокс» передним и задним ходом из положения с предварительным поворотом направо (налево).

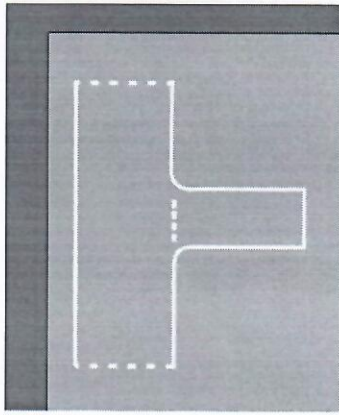

Тема 7. Движение с прицепом (по желанию обучающегося) – 5 часов.

Движение с прицепом:

1. сцепление с прицепом, движение по прямой, расцепление;

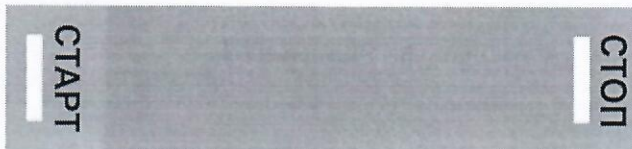

2. движение с прицепом передним и задним ходом с поворотами направо и налево;

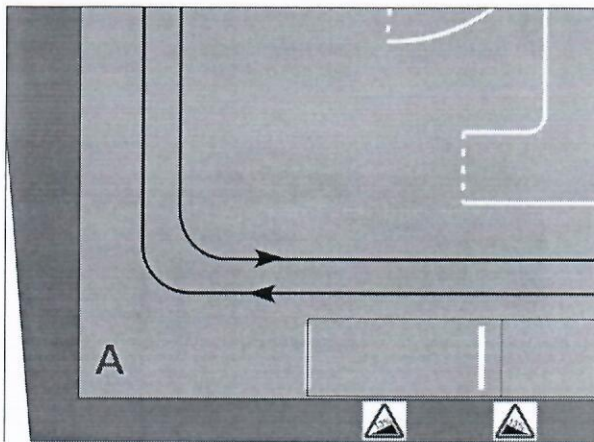

3. въезд в «бокс» с прицепом передним и задним ходом из положения с предварительным поворотом направо (налево).

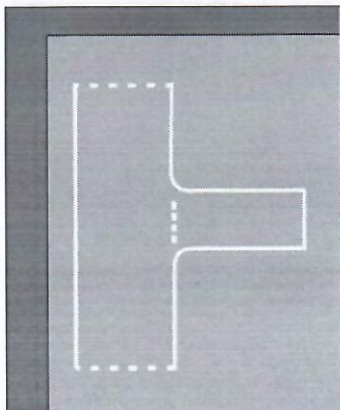

**Тема 8. Буксировка механического транспортного средства.
Промежуточная аттестация, 1 этап – 1 час.**

Буксировка механического транспортного средства:

1. управление буксирующим транспортным средством;
2. управление буксируемым транспортным средством.

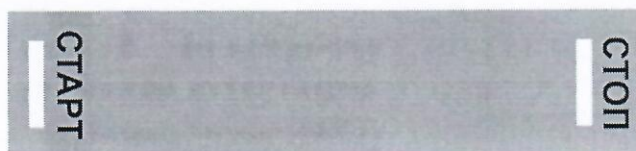

Промежуточная аттестация, 1 этап: у обучающегося проверяются первоначальные навыки управления транспортным средством категории «В» путем выполнения следующих испытательных упражнений:

- а) остановка и начало движения на подъеме;
- б) маневрирование в ограниченном пространстве;
- в) движение и маневрирование задним ходом;
- г) торможение и остановка при движении на различных скоростях;
- д) парковка транспортного средства и выезд с парковочного места;
- ж) остановка для безопасной посадки или высадки пассажиров;
- и) въезд в бокс задним ходом.

Начальник отдела обучения

И.С. Казанцев